

# BioBox M / Slim MANUAL

SUOMI

1-6

SVENSKA

7-13

ENGLISH

14-19

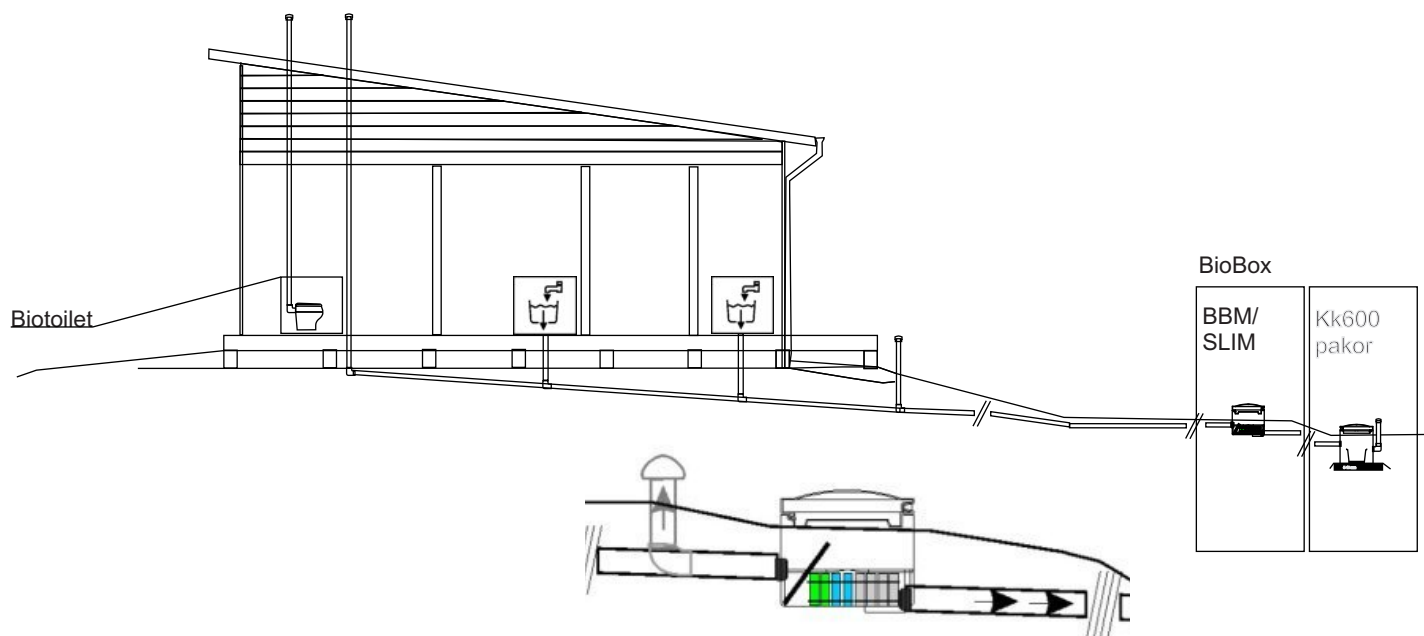

M - 600x600x600mm



SLIM - 600x600x400mm



# BioBox M

MANUAL - ASENNUS

## SUOMI

Asennus, yleistä

Toimituksen sisältö, lisälaitteet

Putkiliitännät, ilmanvaihto

Asennustavat

Käyttäminen, yleistä

Huoltaminen, suodattimen puhdistus

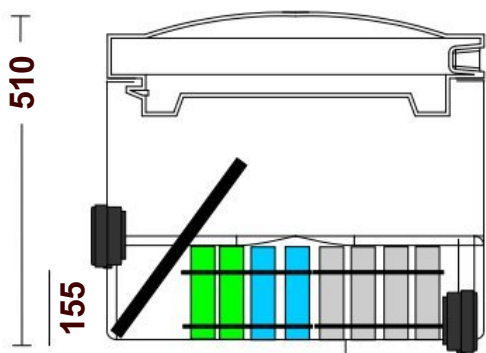

## BioBox M

400 l / 24 h - 50 l / h

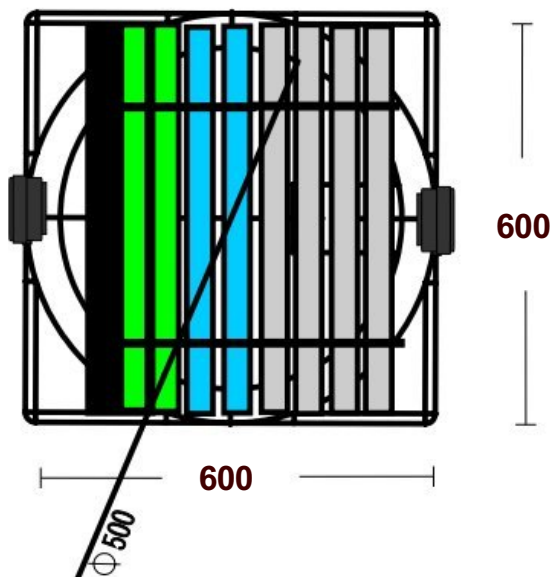

## Asennus, yleistä

Kiitos, että valitsit BioBox M puhdistamon puhdistamaan jätevesiä. Vaikka se on helppo asentaa ja ylläpitää, on tärkeää lukea nämä ohjeet etukäteen. Silloin asennus sujuu hyvin.

Noudattamalla näitä asennusohjeita puhdistamo asennetaan oikein ja se toimii ilman ongelmia.

Suurin osa ohjeistamme löytyy myös verkkosivuiltamme, katso linkkiä: (<https://raita.com/domestic/bioboxm.htm>)

Sieltä löydät tietoa:

- Puhdistustehokkuudesta
- Tekniset piirustukset
- Asennusohjeet
- Huolto- ja käyttöohjeet

Lisätietoja saat ottamalla yhteyttä meihin [helpdesk@raita.com](mailto:helpdesk@raita.com) tai paikalliselta yhteistyökumppaniltamme.

Jos sinulla on kysyttävää, joihin et löydä vastauksia näistä ohjeista soita numerosta +358 40 5170489 /Raita huolto lisätietoa.

# BioBox M

MANUAL - ASENNUS

## SUOMI

### BioBox M toimituksen sisältö:

- 1) BioBox M kaivo ja kansi
- 2) BioBox M suodattimet sisäasennettuina
- 3) Käyttöohjeet ja asennuskuvat
- 4) Pakattuna pahvilaatikkoon 620x620x650 (mm), paino 17 kg

### Mahdollisia lisälaitteita BioBox M järjestelmään:

Lisälaitteiden asennusohjeet niiden toimituksissa. (eristepaketit, lämmityspaketit, korotusosat, saostuskaivot, pumppaamot, imeytyskaivot, näytteenotto, jakokaivot jne.)  
Kts mitoitus- ja mittatiedot kts [linkki](https://raita.com/biobox_m.pdf).  
([https://raita.com/biobox\\_m.pdf](https://raita.com/biobox_m.pdf))

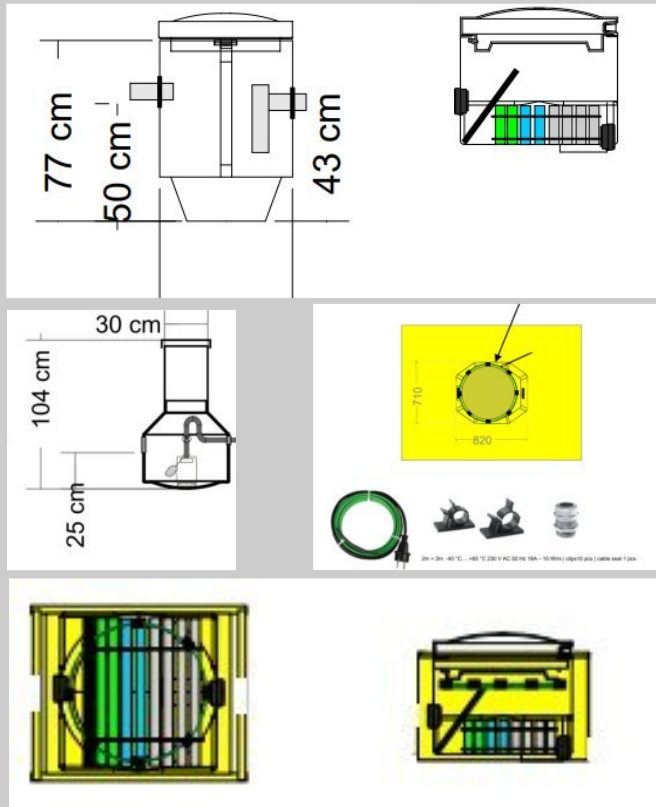

Asennus, yleistä

Toimituksen sisältö, lisälaitteet

Putkiliitännät, ilmanvaihto

Asennustavat

Käyttäminen, yleistä

Huoltaminen, suodattimen puhdistus

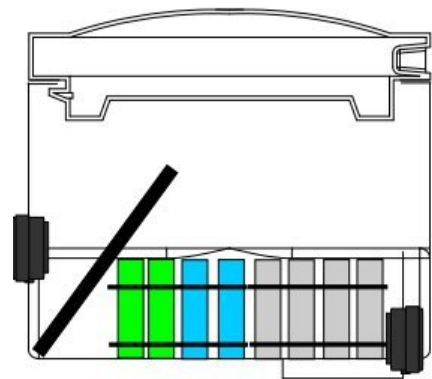

Asennus, yleistä

Toimituksen sisältö, lisälaitteet

Putkiliitännät, ilmanvaihto

Asennustavat

Käyttäminen, yleistä

Huoltaminen, suodattimen puhdistus

# BioBox M

MANUAL - ASENNUS

## SUOMI

### Putkiliitännät, ilmanvaihto

Kiinteistön "harmaa vesi" viemäriputki liitetään BioBox M:n tuloliitäntään (D75 mm). Jos rakennuksen viemäriputki on 110 mm, supistetaan viemäri 75 mm:iin ennen BioBox M yksikköä. BioBox M:n lähtevä liitos on D75 mm. Laitteelta poistuva vesi johdetaan näytteenottokaivon kautta avo-ojaan tai imeytyskaivon kautta maahan (jos halutaan näytteenotto mahdollisuus).

Jos kiinteistöllä on viemärituuletus (1) rakennuksen katolle, tapahtuu ilmanvaihto sen kautta, jos ei tehdään tuloviemäristä ilmastointihaara (2) maanpinnalle.

Myös tuleva ilma BioBox M -järjestelmään tarvitaan putkilinjan päästä (avoin oja) tai maahanimeytyskaivosta (3).

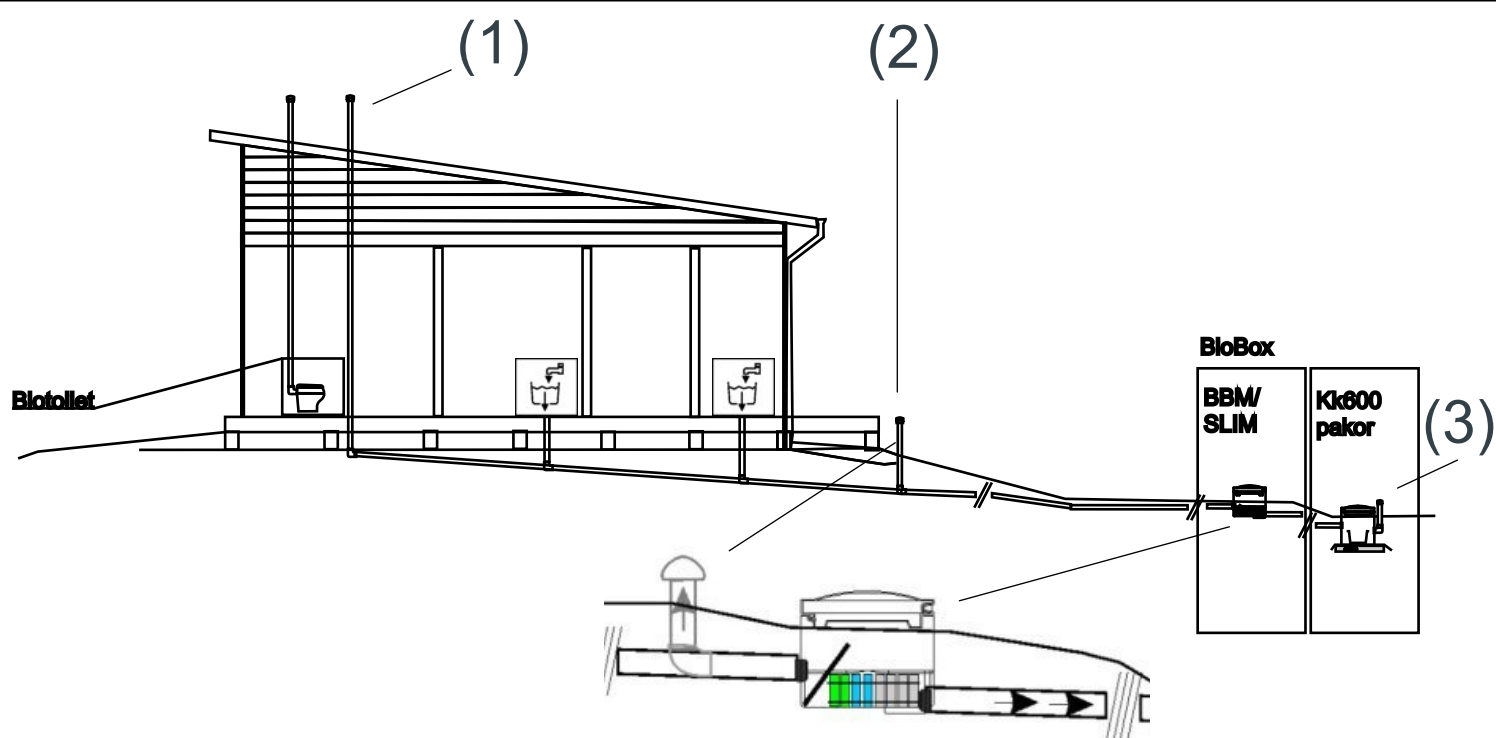

Asennus, yleistä

Toimituksen sisältö, lisälaitteet

Putkiliitännät, ilmanvaihto

Asennustavat

Käyttäminen, yleistä

Huoltaminen, suodattimen puhdistus

# BioBox M

MANUAL - ASENNUS

## SUOMI

### Asennustavat maahan, maan päälle tai rakennuksen sisällä

#### 1. Asennus maahan:

BioBox M puhdistamo asennetaan yleensä maahan (1). Asennuksessa käytetään apuna korotusosaa kun viemäri puhdistamolle tulee syväällä maan alla. Jos BioBox M: ää käytetään ympäri vuoden, suojataan se jäätymiseltä eristämällä se (eristeet vaakatasossa riittävästi yli puhdistamon äärimittojen). Maa alle asennuksen on saatavilla myös valmiit eristepaketit. Myös lämmityskaapelia voidaan käyttää erityisen vaikeissa olosuhteissa.

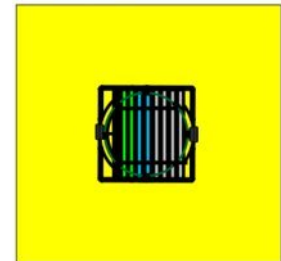
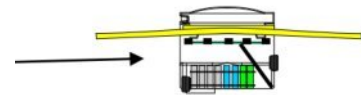
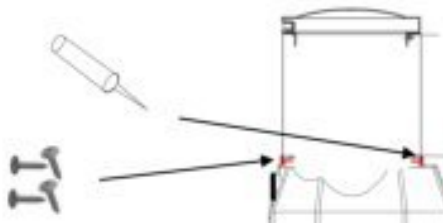
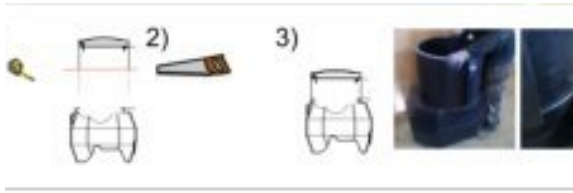

#### 2. Asennus maan päälle, rakennuksen sisälle (esimerkiksi terrassin alle tai kellariin):

BioBox M puhdistamo voidaan myös asentaa esimerkiksi kellariin tai erilliseen sisätilaan.

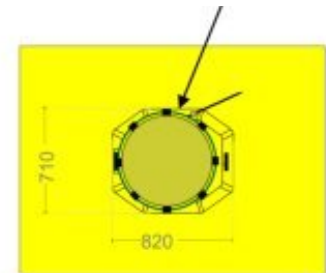
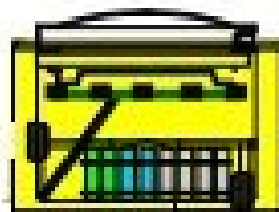
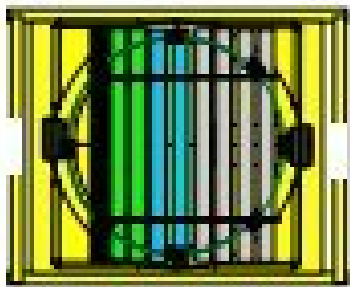

Asennus, yleistä

Toimituksen sisältö, lisälaitteet

Putkiliitännät, ilmanvaihto

Asennustavat

Käyttäminen, yleistä

Huoltaminen, suodattimen puhdistus

# BioBox M

MANUAL - KÄYTTÄMINEN

## SUOMI

### Käyttäminen, yleistä

Hoidon laiminlyönti saattaa aiheuttaa puhdistamon vajavaista toimintaa ja puutteellista jätevesien puhdistusta. Tämän seurauksena kiinteistön jätevedet voivat saastuttaa ympäristöä ja pohjavesiä, aiheuttaa vakavia terveyshaittoja, levittää tauteja ja epämiellyttäviä hajuja.

”Harmaata” jätevettä syntyy käytettäessä vettä kylpyammeessa, suihkussa, keittiössä ruuanlaiton yhteydessä, astioiden tiskauksessa sekä pesukoneissa.

Yksi asukas tuottaa ”harmaata” jätevettä noin 40 -100 litraa päivää kohden.

Jätevesi koostuu liuonneista orgaanisista ja epäorgaanisista, mikro-organismeista. Jäteveden johtaminen pintavesiin, pohjaveteen sekä maaperään johtaa ympäristö- ja terveysriskeihin.

Lisäksi on huolehdittava, ettei puhdistamoon johdeta mitään puhdistamon toimintaa haittaavia aineita, kuten lääkkeitä, tupakan natsoja, siteitä, vaippoja, kondomeja, suuria määriä maitoa tai rasvoja, putkenaukaisu aineita, klooria, antibakteerisia pesuaineita, liuottimia, öljyä, maalia tai muita ongelmajätteitä.

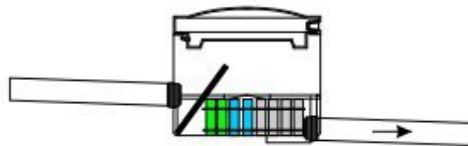
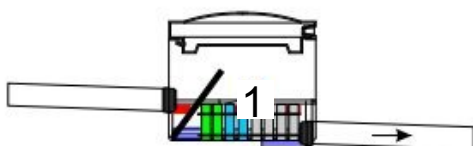

Asennus, yleistä

Toimituksen sisältö, lisälaitteet

Putkiliitännät, ilmanvaihto

Asennustavat

Käyttäminen, yleistä

Huoltaminen, suodattimen puhdistus

# BioBox M

MANUAL - KÄYTTÄMINEN

## SUOMI

### Huoltaminen, suodattimien puhdistus

#### Tarkistus;

BioBox M:n suodattimien kunto kannattaa tarkastaa määräajoin. Tarkista mikrobikasvusto määrä sekä kuinka korkealla vesi on ollut puhdistamossa. 200 käyttöpäivän jälkeen, suosittelemme tarkastuksen tehtäväksi kerran viikossa. Jos vedenpinta on ollut korkealla, (1) merkitsee se, että suodattimet eivät läpäise vettä riittävästi. Suodattimissa olevaa biokasvustoa tulee poistaa.

#### Huolto;

Suodatinelementit nostetaan (1) ylös ja ne puhdistetaan (2) harjaamalla kasvusto suoraan kompostiin. Elementeistä puhdistettava jäte kompostoidaan.

Suodatinelementit tulee vaihtaa noin 10-15 vuoden käytön jälkeen. Käytetty suodatin elementti voidaan polttaa (poltettavaa jätettä).

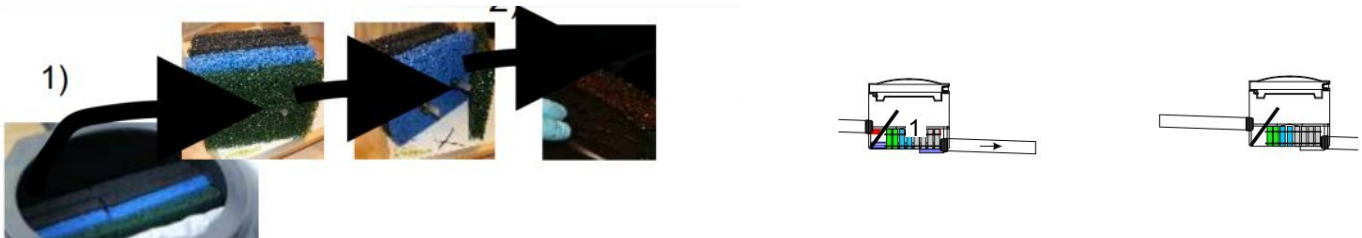

Jos Biobox M:ään on liitetty esikäsittelyn tehostamiseksi saostuskaivo, on se tyhjennettävä lietteestä ja rasvasta vähintään kerran vuodessa. Saostuskaivomallit, joissa on iso avoin kansi (100l, 250 l) voidaan puhdistaa poistamalla rasva pinnasta kaapimalla (ja kompostoimalla).

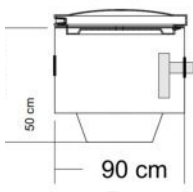

(100, 250) l, isolla avoimella kannella)

SUOMI  
SVENSKA  
ENGLISH

# BioBox M

MANUAL - INSTALLATION

## SVENSKA

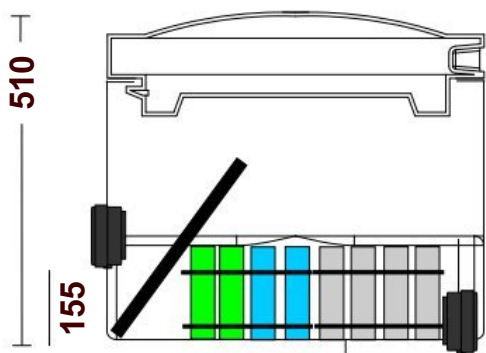

## BioBox M

400 l / 24 h - 50 l / h

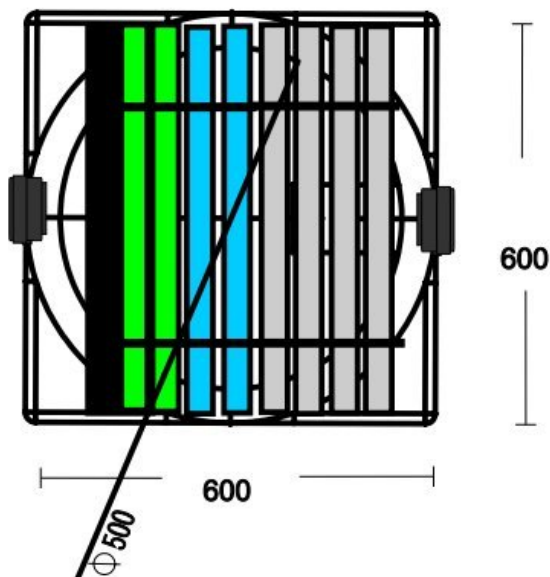

Installation, allmänt

Leveransinnehåll, tillbehör

Röranslutningar, ventilation

Installations möjligheter

Användning, allmänt

Kontroll, service, att rena filterna

## Installation, allmänt

Tack för att du valde BioBox M för att rengöra ditt avlopp.

Fast den är lätt att installera och underhålla, är det viktigt att läser genom dessa instruktioner för att allt går väl.

Genom att följa dessa installationsinstruktioner, blir minirenaren rätt installerad och fungerar utan problem.

Det mesta informationen av BioBox M reningsverks teknik, användning, service har vi samlat i vår internetsida, se [länken](https://raita.com/domestic/bioboxm.htm): (<https://raita.com/domestic/bioboxm.htm>)

Där hittar du bland annat information om:

- Rengöringseffektiviteten
- Tekniska ritningar
- Installationsinstruktioner
- service och användnings instruktioner

För ytterlig info du är välkommen att kontakta oss [helpdesk@raita.com](mailto:helpdesk@raita.com) eller vår lokala samarbetspartner



# BioBox M

MANUAL - INSTALLATION

## SVENSKA

### BioBox M leveransens innehåll:

- 1) BioBox M tank och lock
- 2) M filtersats inne i tanken (installerade)
- 3) Manual för installation och användning, bilder av installation möjligheter, tillbehör
- 4) Packad i en kartong box 630x630x660 (mm), vikt 17 kg

### Tillbehör för BioBox M system:

Information om hur du installerar tillbehören finns i leveransen.

(isoleringsskivor, värmekabel set, förhöjningshalsar, slamavkiljare, pumpstationer, fördelningsbrunnar, provtagning brunnar, infiltrations brunnar)

Se kapacitet och mått information [länk](https://raita.com/biobox_m.pdf)

([https://raita.com/biobox\\_m.pdf](https://raita.com/biobox_m.pdf))

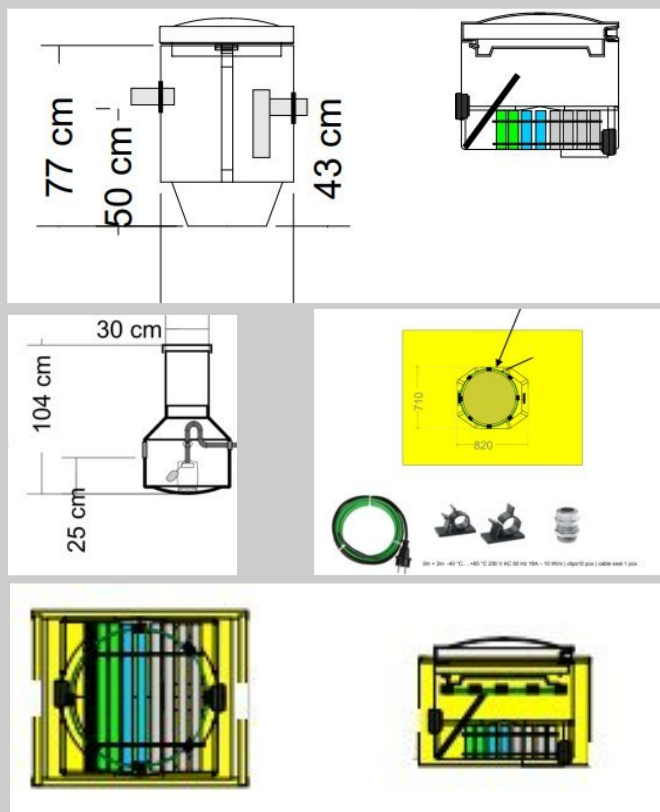

Installation, allmänt

Leveransinnehåll, tillbehör

Röranslutningar, ventilation

Installations möjligheter

Användning, allmänt

Kontroll, service, att rena filterna

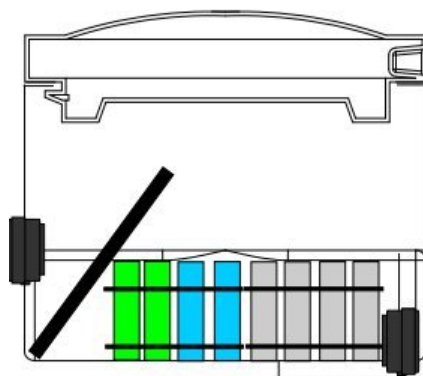

Installation, allmänt

Leveransinnehåll, tillbehör

Röranslutningar, ventilation

Installations möjligheter

Användning, allmänt

Kontroll, service, att rena filterna

# BioBox M

MANUAL - INSTALLATION

## SVENSKA

### Rörkopplingar, ventilation

Det utgående röret av fastighetens BDT rör ledning kopplas till ingående koppling av BioBox XL (D75 mm).

Om diametern för fastighetens avloppsrör är 110 mm används ett förträngningsstycke. Utgående rör från BioBox M:s kopplas till utgående koppling (D75 mm) och det kopplas till avloppsröret (D75 (eller D100; behövs utvidgningsstycke)) som via en provtagningsbrunn leds till i ett dike eller filtreras inne i marken med infiltrationbrunn (om möjlighet för provtagning behövs).

Finns det avloppsventilation till taket (1) ventilar BioBox M till taket, finns det inte installeras rör emellan BioBox M och huset till (2) för ventilation.

Inkommande luft till BioBox M -system behövs från slutet av rörledningen (öppen dike) eller från infiltrationen till marken (3).

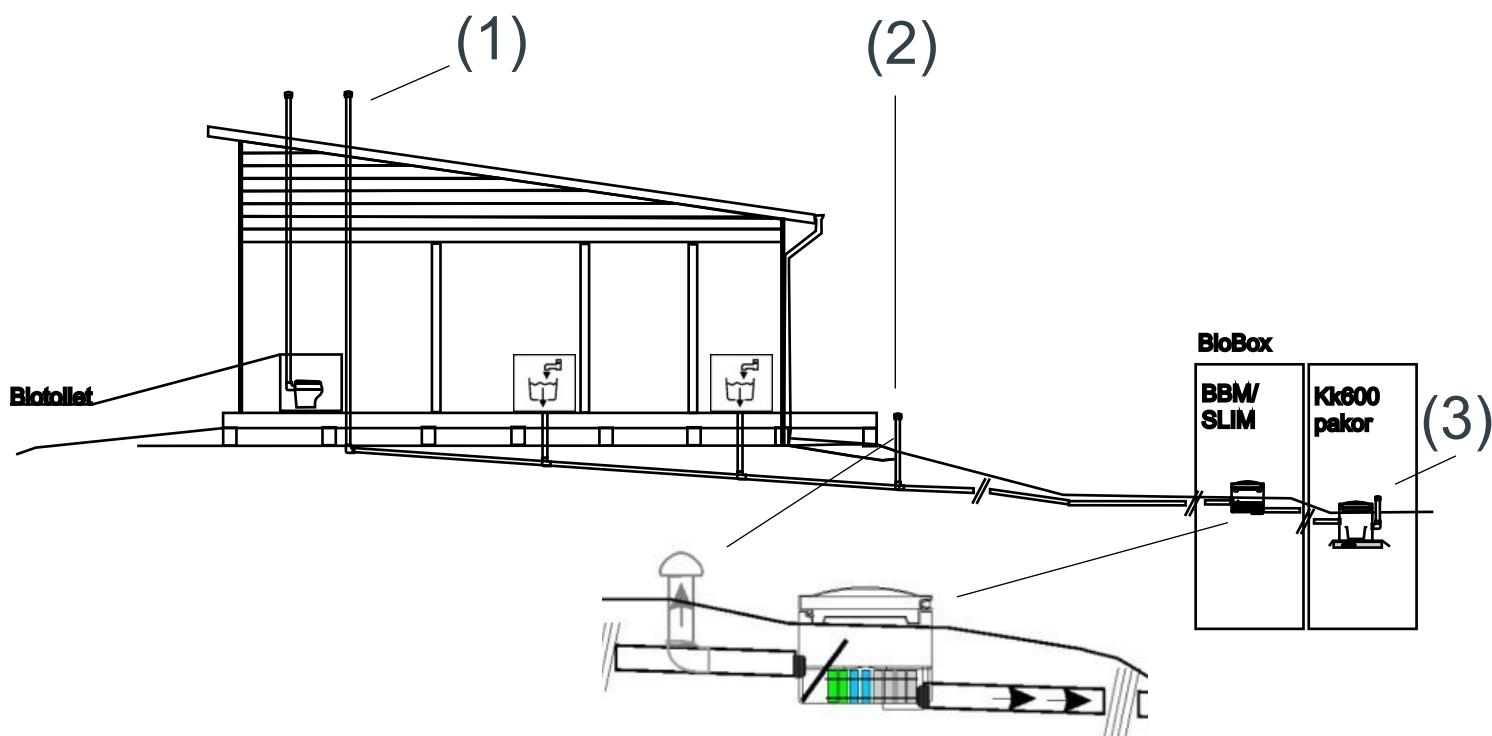

Installation, allmänt

Leveransinnehåll, tillbehör

Röranslutningar, ventilation

Installations möjligheter

Användning, allmänt

Kontroll, service, att rena filterna

# BioBox M

MANUAL - INSTALLATION

## SVENSKA

### Installationsmöjligheter in i marken, ovanpå marken eller inuti en byggnad

#### 1. Installation in i marken:

BioBox M reningsverk installeras vanligtvis in i marken (1). Installationen utförs med hjälp av en förhöjningshals när avloppet når behandlingsanläggningen djupt under jord. Om BioBox M används året runt kommer den att skyddas mot frysning genom att isolera den (isolera horisontellt över reningsanläggningen). Vi har även isoleringsatseer tillgängliga för underjordisk installation. Värmekabeln kan också användas under svåra förhållanden.

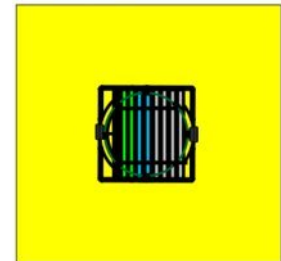
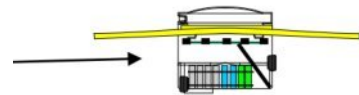
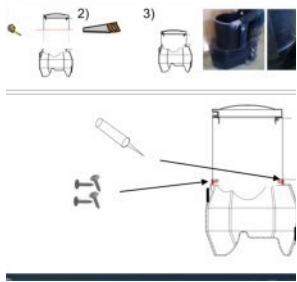

#### 2. Installation ovanpå marken eller inuti en byggnad (t.ex under terrassen eller in i källaren):

BioBox M kan också installeras, till exempel i källaren eller i ett separat inre utrymme

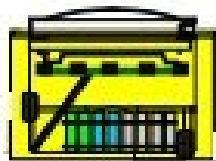
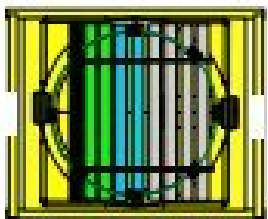

# BioBox M

MANUAL - ANVÄNDNING

## SVENSKA

Installation, allmänt

Leveransinnehåll, tillbehör

Röranslutningar, ventilation

Installations möjligheter

Användning, allmänt

Kontroll, service, att rena filterna

### Användning, allmänt

Försumning av skötseln kan orsaka att BioBox M renare fungerar bristfälligt och att avloppsvattnet renas ofullständigt. Som ett resultat av detta kan fastighetens avloppsvatten förorena miljön och grundvattnet, orsaka allvarliga hälsorisker, sprida sjukdomar och obehagliga lukter.

BDT avlopp uppkommer när man använder vatten i badkaret, i duschen, i köket i samband med matlagning, vid diskning samt för tvättmaskinen. En invånare producerar cirka 40-100 BDT vatten per dag.

Avloppsvattnet består mesta dels av lösta organiska och oorganiska ämnen, organisk belastning (BOD). Om man leder ut avloppsvattnet i ytvattnet, grundvattnet eller marken medför det miljöoch hälsorisker.

Man måste se till att inga ämnen som kan skada BioBox M renares funktion kommer in i systemet, såsom mediciner, cigarettfimpar, bindor, blöjor, kondomer, stora mängder mjölk eller fett, propplösare, klor, antibakteriella tvättmedel, lösningsmedel, oljor, målarfärg eller annat problemavfall.



# BioBox M

MANUAL - ANVÄNDNING

## SVENSKA

Installation, allmänt

Leveransinnehåll, tillbehör

Röranslutningar, ventilation

Installations möjligheter

Användning, allmänt

Kontroll, service, att rena filterarna

### Service, att rena filterarna

#### Kontroll;

Det lönar sig att **kontrollera BioBox M's filtrets skick med jämna mellanrum** genom att lyfta upp locket och kontrollera tillväxten av slam och slem på filteryta och hur högt vatten ytan har varit inne i filterarna. Efter 200 dygns bruk bör denna åtgärd vidtas en gång per vecka.

Finns det märke att vattenytan har varit uppe (1) är det tecken att avlopp passerar inte tillräckligt bra filterelement. Filterelement måste rengöras av överväxt mängd av slem och mikrober.

#### Service;

**BioBox M's filterelement lyfts upp (1) och rengörs genom att (2) borsta eller skrapa växten från element direkt in i en kompost.** Det första facket rengörs av fett vilken kan också komposteras. Filterelement måste bytas efter ca 10-15 års användning. De begagnade filterelement kan behandlas som brännbart avfall.

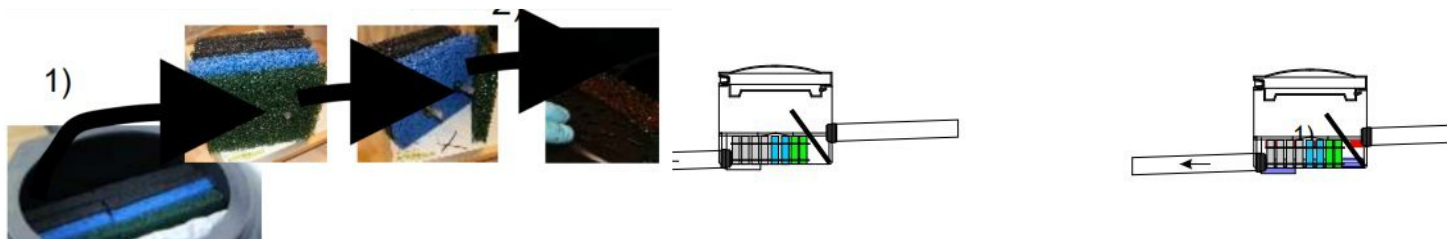

Om BioBox M renare har **extra förbehandling med en slamavkiljare**, måste det tömmas minst en gång per året av slammat och fett. De mindre slamavkiljare (100, 250, vilka är öppna från ovanpå) kan tömmas med en skopa av fett (som komposteras).

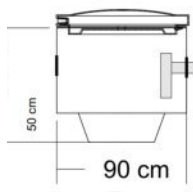

(100 och 250l, vilka är öppna från ovanpå)

SUOMI  
SVENSKA  
ENGLISH

# BioBox M

MANUAL - INSTALLATION

## ENGLISH

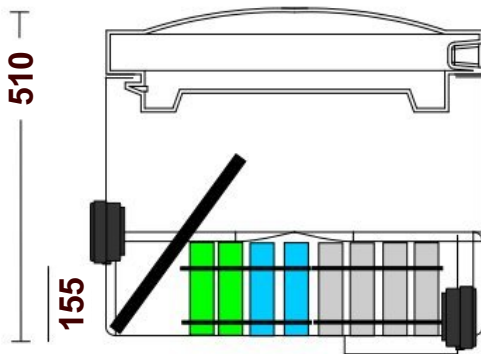

## BioBox M

400 l / 24 h - 50 l / h

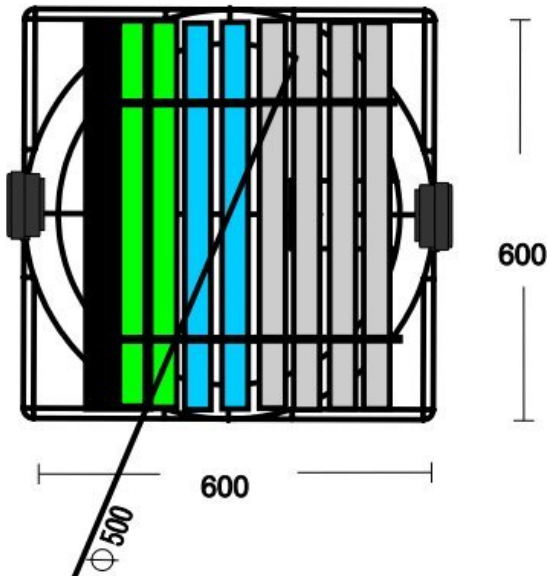

Installation, generally

Content of the delivery, accessories

Piping, ventilation

Installation possibilities

Use, generally

Control, service, to clean the filters

## Installation, generally

Thank you for choosing BioBox M to clean your waste water (grey waters).

Although it is easy to install and maintain, it is important to read through these instructions for everything to go well.

By following these installation instructions, BioBox M is properly installed and works without problems.

Most of the information about BioBox M treatment plant technology, use, service we have collected in our website, see the [link](https://raita.com/domestic/bioboxm.htm) ( <https://raita.com/domestic/bioboxm.htm> )

There you will find information on:

- Cleaning efficiency
- Technical drawings
- Installation instructions
- service and operating instructions

For further information you are welcome to contact us [helpdesk@raita.com](mailto:helpdesk@raita.com) or our local partner.

# BioBox M

MANUAL - INSTALLATION

## ENGLISH

### BioBox M delivery contents:

- 1) BioBox M tank and lid
- 2) M filter set inside tank (installed)
- 3) Manual for installation and use, pictures of installation possibilities, accessories
- 4) Packed in a cardboard box 630x630x660 (mm), weight 17 kg

### Accessories for BioBox M system:

Information on how to install the accessories can be found in their delivery content.  
(insulation packages, heating cable sets, extensions necks, sludge separators, pump stations, distribution wells, sampling wells, infiltration wells)  
See capacity and dimensions information [link](https://raita.com/biobox_m.pdf).  
([https://raita.com/biobox\\_m.pdf](https://raita.com/biobox_m.pdf))

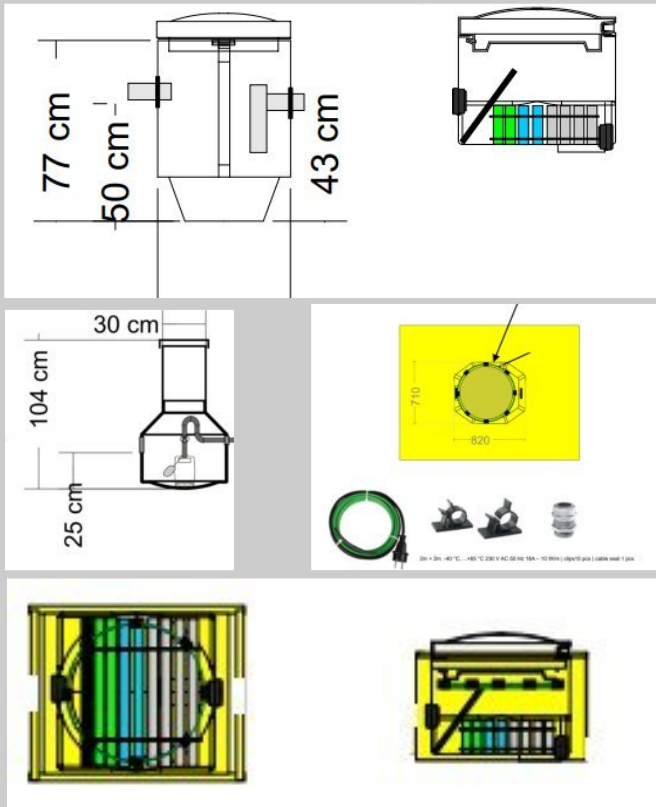

Installation, generally

Content of the delivery, accessories

Piping, ventilation

Installation possibilities

Use, generally

Control, service, to clean the filters

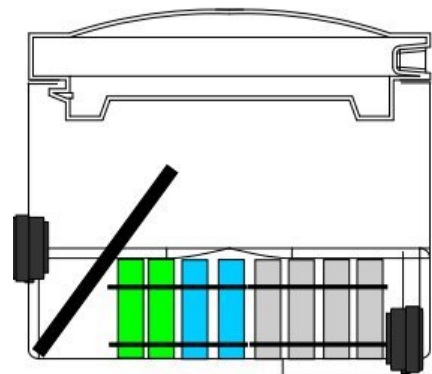

# BioBox M

MANUAL - INSTALLATION

## ENGLISH

Installation, generally

Content of the delivery, accessories

Piping, ventilation

Installation possibilities

Use, generally

Control, service, to clean the filters

### Piping, ventilation

The outgoing pipe of the property's BDT pipeline is connected to the incoming connection of BioBox M (D75 mm).

If the diameter of the property's sewer pipe is 110 mm, an extension piece is used. Outgoing pipe from BioBox M is connected to the outgoing connection (D75 mm) and it is connected to the pipeline (D75 (or D100; needed extension piece)) which is led into a ditch via a sampling well or filtered inside the soil with an infiltration well (if possibility of sampling is needed).

If there is pipeline ventilation to the roof (1) BioBox M is ventilated to the roof. If not, BioBox M has a ventilation connection between the house and the device (2).

Also incoming air to BioBox M system is needed from the end of the pipeline (open ditch) or from the infiltration to the ground (3).

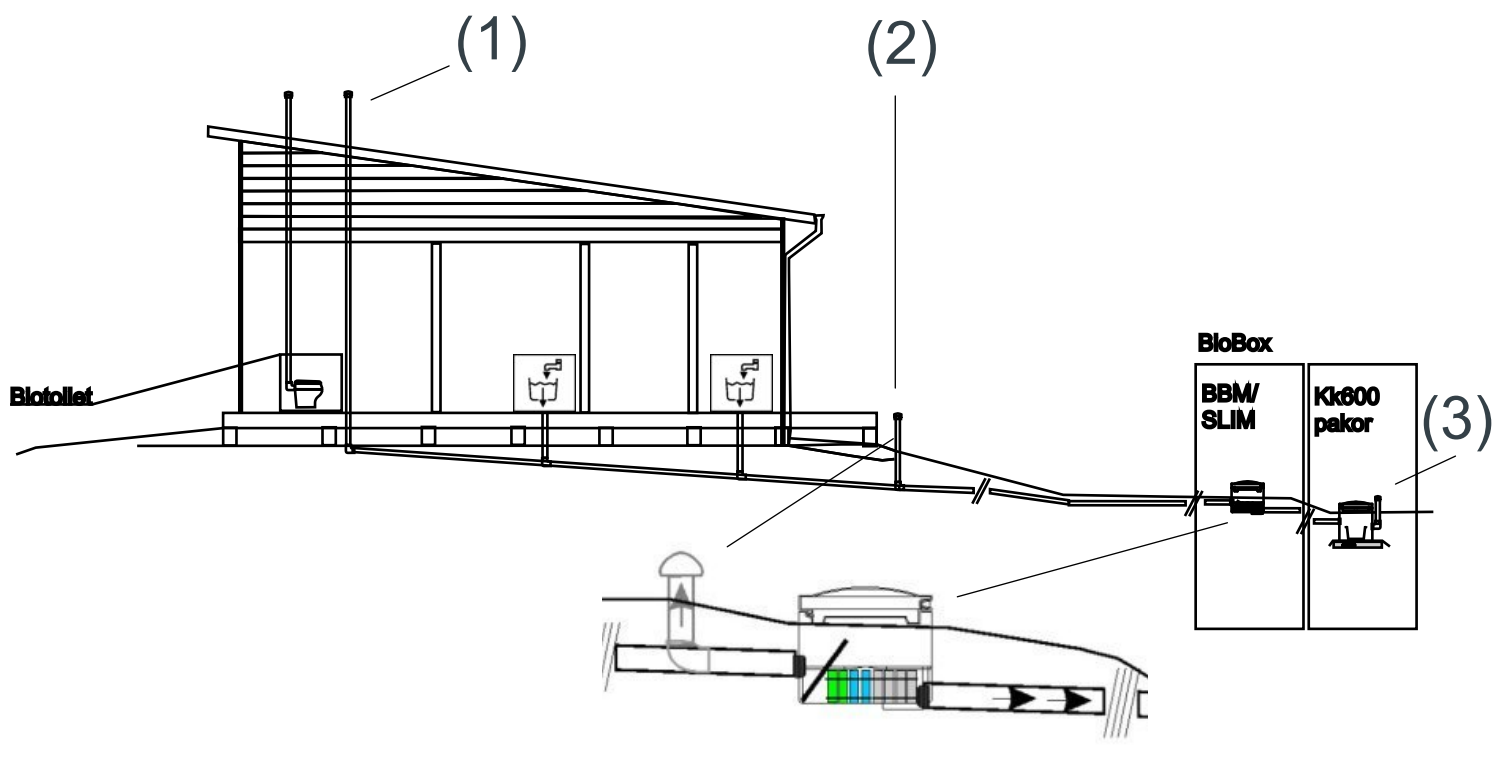



# BioBox M

MANUAL - INSTALLATION

**ENGLISH**

Installation, generally

Content of the delivery, accessories

Piping, ventilation

Installation possibilities

Use, generally

Control, service, to clean the filters

## Installation possibilities into the ground, on the ground or inside a building

### 1. Installation into the ground:

BioBox M treatment plants are usually installed in the soil (1). The installation is carried out with the aid of an extension neck well when the pipeline reaches the treatment plant deep underground. If BioBox M is used all year round, it will be protected against freezing by insulating it (isolate horizontally over the treatment plant). We also have insulation sets (accessory) available for underground installation. The heating cable (accessory) is used in difficult conditions.

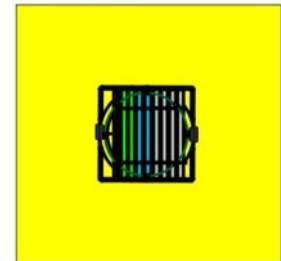
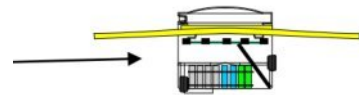
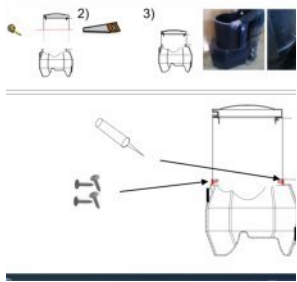

### 2. Installation on the ground or inside a building (eg under the terrace 1 or into the basement):

BioBox M can also be installed, for example in the basement or in a separate interior space. We also have insulation sets (accessory) and heating cable sets (accessory) available for on the ground installation.

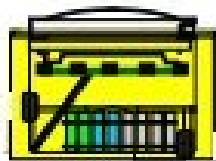
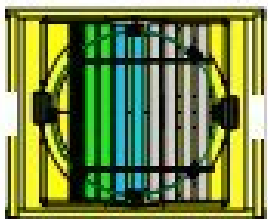

# BioBox M

MANUAL - USING

## ENGLISH

Installation, generally

Content of the delivery, accessories

Piping, ventilation

Installation possibilities

Opportunities to increase XL's capacity

Use, generally

Control, service, to clean the filters

### Use, generally

Neglecting the maintenance can cause the BioBox M cleaner to function poorly and the wastewater to be cleaned incompletely. As a result, the property's wastewater can contaminate the environment and groundwater, causing serious health risks, spreading diseases and unpleasant odors.

Grey waters are produced when using water in the bathtub, in the shower, in the kitchen in connection with cooking, during washing and for the washing machine. One resident produces about 40-100 Grey water water per day.

The wastewater consists mostly of dissolved organic and inorganic substances, organic load (BOD). If the waste water is discharged into the surface water, the groundwater or the soil, it entails environmental and health risks.

Care must be taken that no substances that can harm the function of the BioBox M cleaner come into the system, such as medicines, cigarette butts, napkins, diapers, condoms, large amounts of milk or fat, stoppers, chlorine, antibacterial detergents, solvents, oils, paint or other waste.

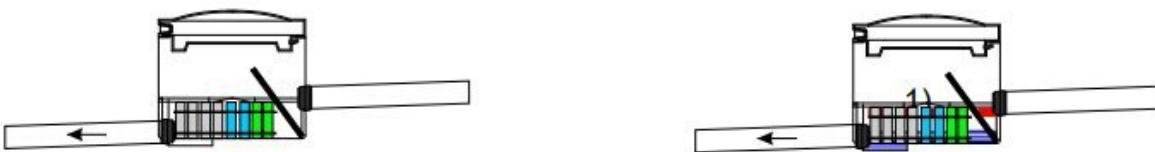

# BioBox M

MANUAL - USING

## ENGLISH

Installation, generally

Content of the delivery, accessories

Piping, ventilation

Installation possibilities

Use, generally

Control, service, to clean the filters

### Control, service, to clean the filters

#### Control;

It pays to check the BioBox M filter's condition at regular intervals by lifting the lid and checking the growth of sludge and mucus on the filter surface and how high the water surface has been inside the filters. After 200 days of use, this measure should be taken once a week.

If there is an indication that the water surface has been up (1), there are signs that the water does not pass sufficiently good filter elements. Filter elements must be cleaned of overgrowth of mucus and microbes.

#### Service;

BioBox M's filter elements are lifted (1) and cleaned by (2) brushing or scraping the plant from elements directly into a compost. The first compartment is cleaned of grease which can also be composted. Filter elements must be replaced after about 10-15 years of use. The used filter elements can be treated as combustible waste

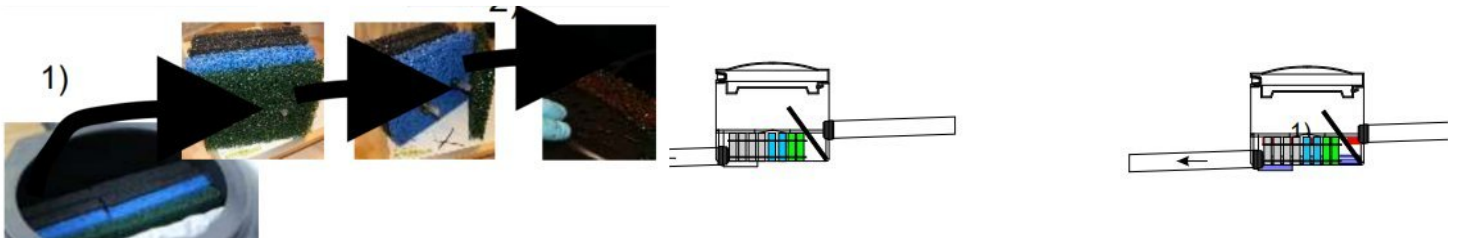

If the BioBox M cleaner has extra pre-treatment with a sludge separator, it must be emptied of sludge and grease at least once a year. The smaller sludge separators (100 and 250 l, which are open from above) can be emptied with a scoop of grease (which is composted).

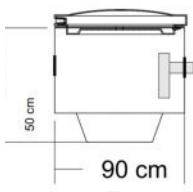

(100 and 250 l, which are open from above)